

KITO 牌产品综合样本

KITO

K I T O P r o d u c t s C a t a l o g

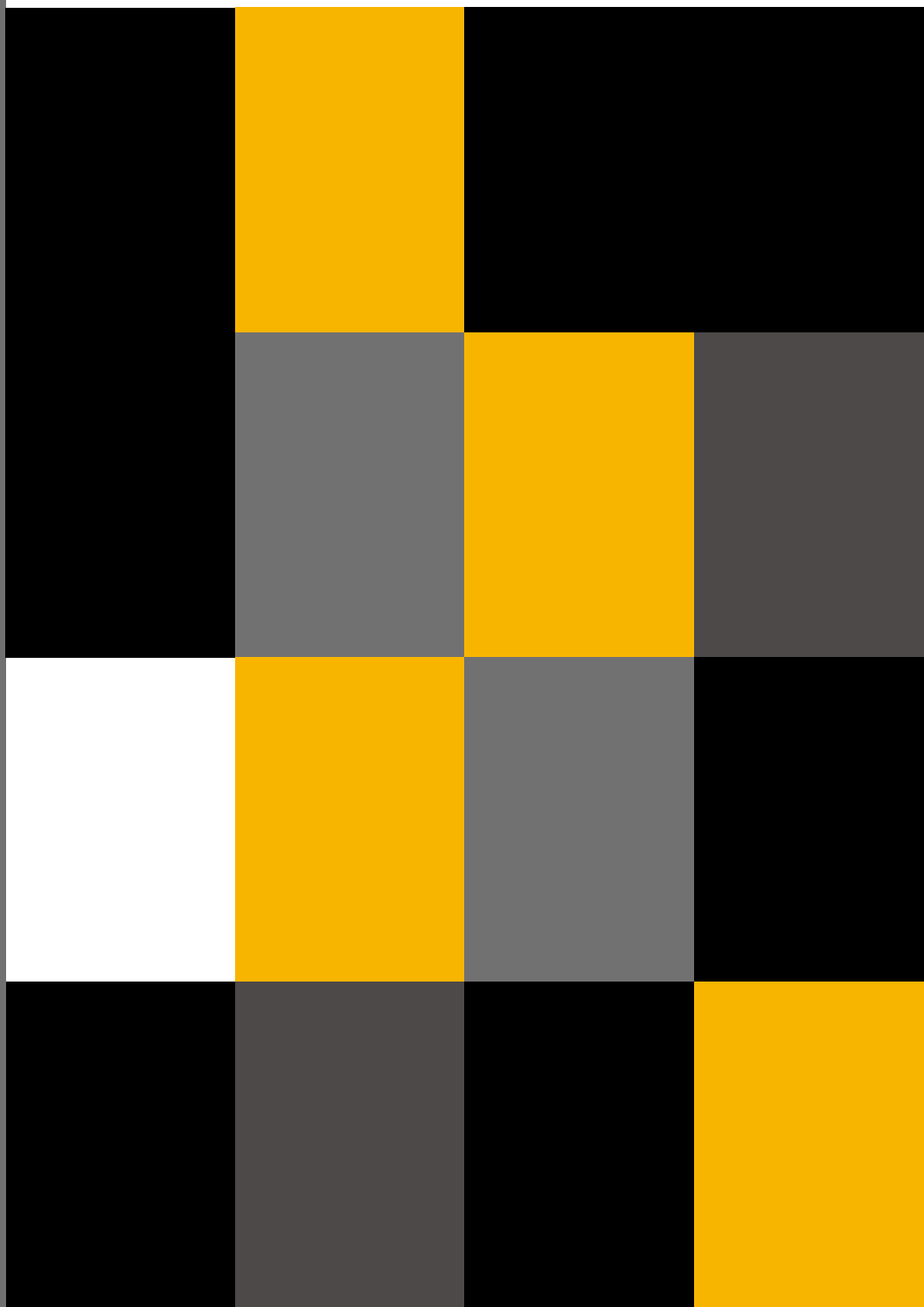



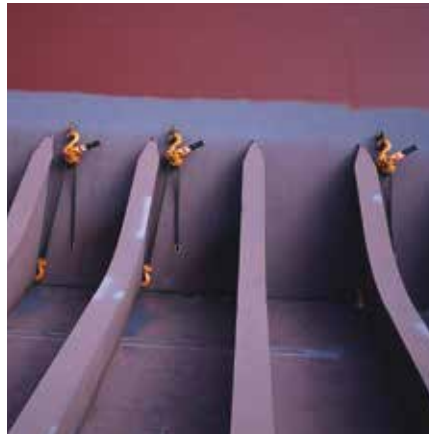

K I T O P r o d u c t s

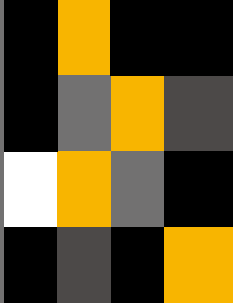

质量可靠品种众多

提供安全可靠, 适合客户需求的系统方案, 活跃在各种行业。

- 5-7 电动产品
KITO牌环链电动葫芦
KITO牌ER2系列/KITO牌平衡吊/KITO牌专用机种系列/KITO牌EQ系列/KITO牌ED系列
- 8 电动产品
KITO牌钢丝绳电动葫芦
KITO牌RY型电动葫芦/凯澄CDK型钢丝绳葫芦/凯澄CDK型钢丝绳葫芦
- 9 起重机
KITO牌起重机
KITO牌铝合金轨道
- 10 手动产品
KITO牌手拉葫芦
KITO牌手拉葫芦 CB型/KITO牌手拉葫芦 CX型/KITO牌TS形万能小车/KITO牌低建筑型手拉葫芦/KITO防爆手拉葫芦
- 11 手动产品
KITO牌手扳葫芦
KITO牌手扳葫芦L5型/KITO牌手扳葫芦LX型/KITO牌五金工具
- 12 纤维吊具
KITO牌纤维吊具
KITO牌涤纶纤维吊具/KITO牌化学纤维专业吊具
- 12 捆绑带
KITO牌捆绑带
棘轮扣类型/拉棘轮扣型/过中心扣型/附带扣类型
- 13 安全带
KITO牌安全带
KITO牌经济型安全带/KITO牌豪华型安全带/KITO牌自由定制型安全带
- 14 链条吊具
KITO牌链条吊具100/KITO牌LP旋转吊环
- 14 磁铁式吊具
KITO牌超级磁铁式吊具
- 15 **KITO牌无尘室用起重机/KITO资质/KITO安全讲座**

KITO牌环链电动葫芦



正因为KITO ER2系列是可靠度极高的产品，所以我们能非常自信的做出业界史无前例的保证。

产品质量保证3年，升降用刹车寿命长达10年

【额定总重】125kg~500kg
2速变频调速规格是
M6等级
钢丝绳部分的寿命是M5等级的两倍！

实际总运行时间达200小时以上

KITO ER2系列防患事故于未然

安全可靠
坚固耐用
环保设计
为最优先条件设计出的产品。

KITO牌ER2系列 | 125kg~20t (3相)

使用最高品质 ER2 系列环链电动葫芦的起重机，具有压倒性的各项实力，值得引以自豪。



ER2 双速变频控制型
挂钩式
◎125kg~5t



ER2 单速型
挂钩式
◎125kg~5t



ER2 双速变频控制型
带电动小车式
◎125kg~5t



ER2 双速变频控制型
带手拉链小车式
◎125kg~5t



ER2 双速变频控制型
带手拉小车式
◎125kg~5t



ER2 高速变频控制型
带电动小车式
◎125kg~3t

KITO牌电动平衡吊 | 75kg~250kg



IHIS 平衡吊

① 气缸模式



② 悬浮模式



KITO牌ER2系列大容量型 | 7.5t~20t



ER2 大容量型
挂钩式
◎10t~20t



ER2 大容量型
带电动小车式
◎7.5t~20t



ER2 大容量型
带手拉链小车式
◎7.5t~20t

KITO牌环链电动葫芦

KITO牌专用机种系列

根据载荷的内容及装卸条件的不同,对葫芦的要求也不尽相同。
KITO牌专用机种系列、设计独特,品种丰富,能满足用户多方面的需求。



双吊钩型
◎250kg~5t



超低举型
◎250kg~5t



RER2
防爆型
◎1t~20t



爬坡形
◎500kg~5t

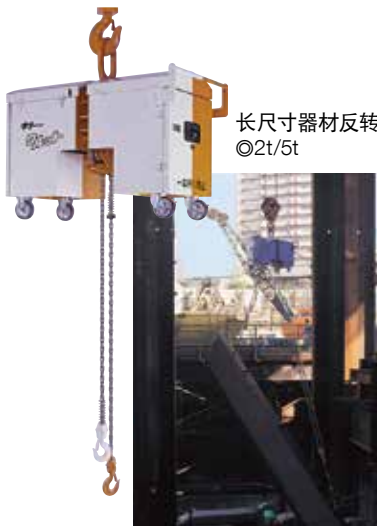

长尺寸器材反转装置
◎2t/5t



适用于
各种活动

适用于
各种工事

适用于
各种活动

适用于
各种工事



颠倒反吊型
ERRV/ERSR
◎250kg~

EDRV
◎240kg



ERY
冶金专用环链电动葫芦
◎1t~5t



搬送系统



沙型模具反转用

KITO牌环链电动葫芦

KITO牌EQ系列 | 125kg~1t

EQ系列产品能够最大限度的发挥其核心——双速变频器的特性,从控制到机械设计的各个细节,均采用KITO卓越技术,采用马达座与本体一次成型结构,在确保强大功能的同时,实现本体最轻、最小。标准配置中采用电子式超载保护与摩擦离合器,实现双重安全保障,并且低碳环保。造型独特的按压式按钮开关,操作简单,轻便易用。标准配置无负荷高速运行功能,提高作业效率。



标准配置

- ▶ 双速变频型
- ▶ 电子式超载保护
- ▶ 摩擦离合器
- ▶ 无负荷高速运行功能



EQ 吊眼式
◎125kg~1t

EQ 带电动小车式
◎125kg~1t

EQ 手拉小车
◎125kg~1t

EQ 手拉链小车
◎125kg~1t

KITO牌ED系列 | 60kg~480kg (单相/3相)

体积小,力量大,从可使用家庭电源的通用型,到能承受起动次数 1,200 次的耐高频度型,种类齐全。

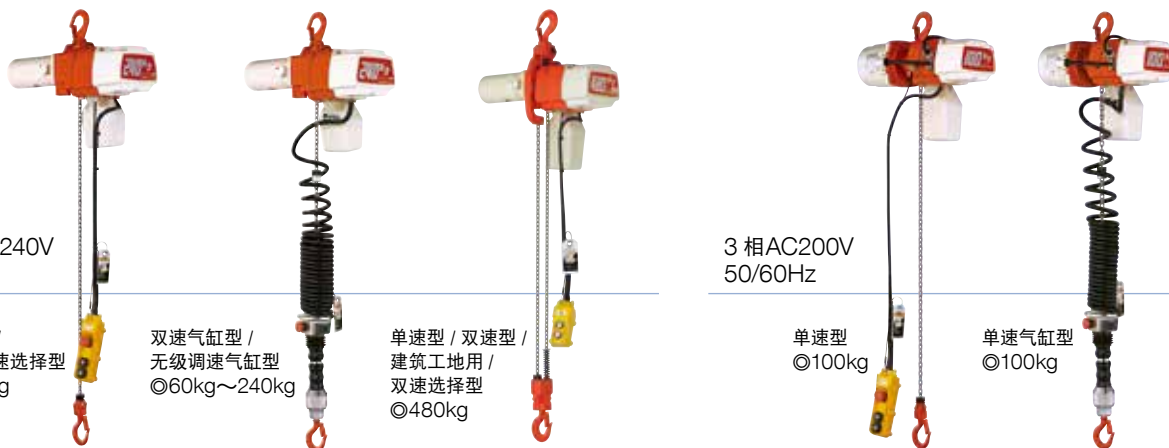

单相AC120or240V
50/60Hz

单速型 / 双速型 /
建筑工地用 / 双速选择型
◎60kg~240kg

双速气缸型 /
无级调速气缸型
◎60kg~240kg

单速型 / 双速型 /
建筑工地用 /
双速选择型
◎480kg

3 相AC200V
50/60Hz

单速型
◎100kg

单速气缸型
◎100kg

微型小车



H形轨道用 TMH25



C形轨道用 TMC25



KITO牌RY钢丝绳葫芦



KITO牌RY钢丝绳葫芦 | 2.8t~20t



中国型

国际型



▶耐久性

制造坚固耐用的产品，结合KITO独创技术提高可靠性让寿命长久

▶操作性

基于人体工学，从按钮到动作，尽量减少使用员工的疲劳度

▶作业效率

实现缓启动缓停止功能，并搭载无载荷高速功能

▶高性价比

中端的价格，高端的品质

01. 最小化载荷的晃动

- 具有高安全性与工作效率的KITO独创的变频器控制技术，控制变频器特有的电流，用最小的距离使载荷停止。
- 利用缓启动缓停止功能，使载荷的晃动变得最少，大幅提高工作效率。

02. 过载保护, 电机过热保护

- 变频器中内置电子过载保护功能，检测过载，停止起升动作，保护烧坏马达。
- ※ 过载保护启动后可以进行下降操作。
- ※ 2.8t有电子过载保护，其它吨位加装了应变式过载保护

03. 轻载荷高速功能(仅限全球销售型)

- 检测出载荷状态，轻载荷(额定载荷的25%以下)时刻自动转换为高速运行。
- 高速为标准速度的.5倍，有效提高作业效率。
- 根据变频器的设定，也可选择关闭该功能

04. 其它功能

- 速度及加减速时间可调，可查看运行数据，故障履历，过压失压过流保护等等变频器基本功能

KITO凯澄牌钢丝绳葫芦

KITO凯澄牌钢丝绳葫芦 | 500kg~20t



CDK/MDK型电动葫芦，是在CD1/MD1型钢丝绳电动葫芦的基础上改进设计的电动葫芦。适用场合比CD1/ MD1型电动葫芦更广



CDK型



MDK型





KITO牌起重机

桥式起重机 | 单梁 / 双梁

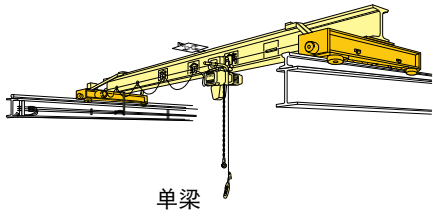

单梁

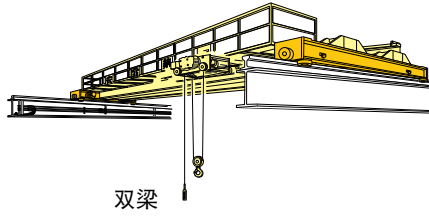

双梁

悬挂式桥式起重机 | 单梁

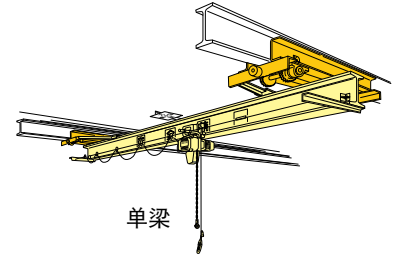

单梁

旋臂式起重机 | 立柱式 / 墙壁式

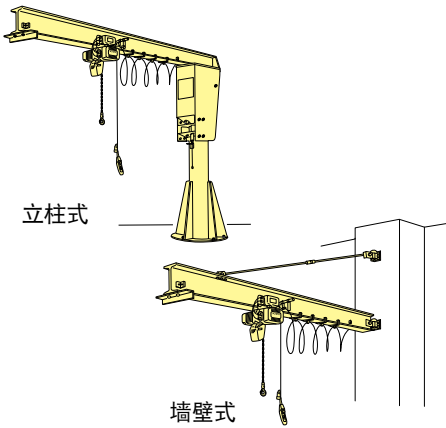

立柱式

墙壁式



轻型铝轨

KITO牌铝合金轨道



KITO牌铝合金轨道 | 125kg~1t

自重轻, 轻松的移动搬运高效的的生产效率安装便捷
比起传统起重机更加经济
多样化组合除了可配置环链葫芦外也能与手动葫芦,
气动葫芦, 平衡吊相结合



KITO牌移动式铝合金起重机 | 125kg~1t

所有产品均为标准品, 一周出货
已最快速度解决现场吊装难题

提供最合适的
套装组合
单梁门式起重机葫芦
共25种



轨道的类型



ALU2

ALU3

ALU4

ALU5

照片是ALU4-R



STL200

STL260



ALU4-R, ALU5-R
STL200-R, STL260-R



KITO环链葫芦

KITO牌手拉葫芦 CB型 | 500kg~50t



- 实现了超小型,轻量化,操作极为方便。
- 以最合理的手拉力产生最大的机械效率,操作性强。
- 采用了世界最高水准的载重链条,耐久性强。(抗拉伸应力为 1000N/mm²)



KITO牌手动小车 TS型 | 500kg~5t



手拉式小车

手链式小车



◎500kg~3t

◎5t

◎1t~3t

◎5t

[应用技术产品]

KITO牌低建筑型手拉葫芦 | 1t~20t

KITO公司的高品质,高性能手拉葫芦,与其他标准制品相比,其起升高度大,使建筑物的空间得到最充分的利用。



KITO牌手拉葫芦 CX型 | 250kg~1t



- 超小型,超轻量,结构简单!
- 采用一体型铝制机体构造,重量只有 2.4kg。
- 便于携带,手拉力小,操作方便。
- 吊钩内径增大,使用范围扩大。



CX003

制作如此精巧,还能吊起250kg载荷!

KITO防爆手拉葫芦 Van leusden

设备采用火花材料制成
可以应对各种极端狭隘空间



- 设备分类 Gas II 2G EX h IIB T3 Gb
- 设备分类 Dust II 2D EX h IIB T200°C Db
- 手链上的拉力低
- 采用双安全棘爪,安全可靠的制动器执行
- 带滑动离合器,带过载保护

KITO牌手扳葫芦

KITO牌手扳葫芦 L5型 | 0.8t~9t

KITO 独特的技术实现了举世无双的小型化,轻量化。

携带方便,回收容易,狭小场所的操作性得到大幅提高。

- 采用了 KITO 独特的“游轮装置”,使您的工作效率大幅度提高。
- 采用了世界最高水准的负载链条,耐久性强。(抗拉伸应力为 1000N/mm²)
- 产品标准严格,远远超过了世界标准。在设计上信赖度高。



LB016
◎1.6t

KITO牌五金工具

- 为适应环链葫芦与钢丝绳葫芦相并用而开发的钢丝绳专用固定夹具。
- 可以简单地固定于钢丝绳的任何地方。
- 把钢丝绳穿过去之后,只需一拉就可牢牢夹住。
- 采用了独特的槽形机构,丝毫不会损伤钢丝绳。
- 与手扳葫芦相并用时,可以提高工作效率,而且还特别经济。



KITO牌手扳葫芦 LX型 | 250kg/500kg

KITO 手扳葫芦 LX 系列品种有额定载荷 250kg 和 500kg 两种。轻巧的结构适用于高处或狭窄地方的固定 / 校正位置等作业。



LX003
◎250kg



LX005
◎500kg

- 系物
- 拉紧
- 扬升·下降
- 固定
- 校正位置
- 减除扭歪
- 牵拉
- 其它各种作业

KITO牌纤维吊具



KITO牌涤纶纤维吊具 | 500kg~10t

KITO 涤纶纤维吊带既具有牢牢地把货物支撑住的强韧性，又具有不使货物受伤的柔软性，在货物的装卸作业上得到广泛利用。



BSSH 型 ◎0.8t~3.2t



RE 型 ◎1t~10t



EE 型 ◎500kg~5t



RD 型 ◎10t~50t **NEW! 全新超轻量大容量强力吊带**



超高分子量聚乙烯材料
50吨1米重量才4.5KG!



使用极限可一目了然，带有极限标志

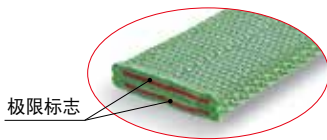

极限标志

在吊具带中央芯处有红色芯部。损坏至露出红色部分时，为使用极限。

按极限标志可对何时需要更换进行大体推测

(右侧照片显示新品在受破坏时，残存强度有85%以上)

●厚度方向破坏



●宽度方向破坏



KITO牌捆绑带



KITO牌捆绑带 | 200kgf~5tf

KITO 捆绑带一最小的手扳力能获得最大的捆绑力。无论是硬的货物还是软的货物，均可牢牢固定。

棘轮扣类型



BLL005 ◎500kgf



BLR005 ◎500kgf



BLR010 ◎1tf



BLR020 ◎2tf



BLR030 ◎3tf



BLR0405TF ◎5tf

拉棘轮扣型



BLP050 ◎5tf

过中心扣型



BLO005 ◎500kgf



BLO015 ◎1.5tf

附带扣类型



BLC002 ◎200kgf



BLC010 ◎1tf

捆绑带的极限线

KITO 牌捆绑带中，含有安全管理上不可缺少的产品破断强度指示线(黑色)



1 根极限线



3 根极限线



KITO牌全身式安全带



KITO牌安全带



FP-S1 全套型



背部舒适缓冲垫
■型号：FP-P1
■自重：约220g

腿部舒适缓冲垫
■型号：FP-P2
■自重：约100g

全套型腰带(围杆作业用) ■型号：FP-B1 ■自重：约1,100g



标准型腰带(围杆作业用) ■型号：FP-B2 ■自重：约1,000g



经济型腰带(建筑用) ■型号：FP-B3 ■自重：约700g



FP-S4/FP-S5 自由定制型

胸部D形环



FP-S4 经济型

挂钩固定吊架
■型号：FP-A1
■自重：约20g



安全绳固定架
■型号：FP-A2
■自重：约35g



挂钩收纳袋
(腰带安装用)
■型号：FP-A3
■自重：约30g



腰带固定卡扣
■型号：FP-A4 (FP-B1用)
FP-A5 (FP-B2/B3用)
■自重：每约130g



减压带
■型号：FP-A7
■自重：约150g



工具收纳袋
■型号：FP-A8
■自重：约400g



纤维绳单绳型安全绳
(II型缓冲器)
■型号：FP-L1
■自重：约900g



伸缩式单绳型安全绳
(II型缓冲器)
■型号：FP-L3
■自重：约1,100g



伸缩式双绳型安全绳
(II型缓冲器)
■型号：FP-L4
■自重：约1,900g



围杆作业用安全绳索
■型号：FP-L5
■自重：约1,100g



穿戴容易 安全带正反面的颜色各不相同,便于在穿戴时判断安全带是否扭曲,穿戴方便。

活动灵便 腰部的交叉部位可以活动,适合身体的各种动作,大大提高操作性。

坠落时也可安心放心 操作人员坠落时能分散冲击负荷,延长持久时间,有助于他人及时施救。

伸缩自如、轻量、紧凑,不会发生绞结的伸缩式安全绳索

伸缩式安全绳索在不使用时会自行缩短,可避免挂绳外露导致行动中勾住其他凹凸物等现象。已申请专利、图案设计。袋式安全带为双层结构,更换日期一目了然,如果看到内层的橙色安全带,即是必须更换的信号。

■截面图
安全绳纤维绳是耐久性高的双层结构。橙色的布带露出时需进行更换。



关于Type2型安全绳的使用



作业时选择Type2型带有缓冲器的伸缩式安全绳索,即可将挂钩系挂在脚下等比腰低的位置。

注意

使用Type2型缓冲器*(Type2型安全绳),将挂钩系挂在脚下的场合,阻止坠落时的落下距离会变长。

另外,为了避免挂钩部位产生弯曲负荷,以及防脱离装置产生外力,请在充分考虑作业环境的基础上加以使用。

*: Type2型缓冲器:自由落下距离为4.0米,制止坠落时的冲击负荷在6.0kN以下的缓冲器。

KITO牌链条吊索具



KITO链条吊索具

KITO牌链条吊具100的制造有着多年的技术以及经验，破断应力在1000N/mm²以上。



日本极高品质链条，种类齐全适用各种吊装需求
(全系列在中国在库)



KITO牌LP旋转吊环

出厂产品的螺栓经过100%的电磁裂纹检测，产品本体标明螺纹尺寸。任意方向工作拉力均相同，同一尺寸的螺栓能够对应3种不同的荷载重量更具有5倍安全系数。每个产品上都标注有可追溯的产品生产时间螺栓直径长度从80mm-640mm，可选择样式丰富



KITO起重永磁铁



使用永久磁铁实现放、安全平钢圆钢均适用
80kg~1.6t范围内有七种型号可供选择



KRD8
◎平钢80kg / 圆钢60kg

KRD16
◎平钢160kg / 圆钢120kg

KRD30
◎平钢300kg / 圆钢220kg

选择机型时，用起吊物的重量乘以根据起吊条件及使用条件得到的补偿系数，选择拥有可实现安全起吊所必要的最大工作载荷的机型。

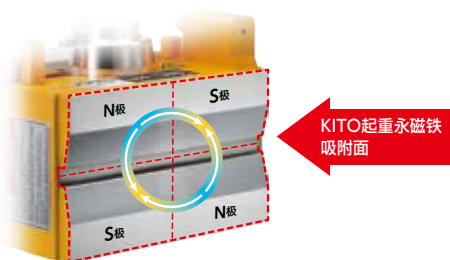

KITO起重永磁铁
吸附面





KITO牌无尘室用起重机

工业用 / 生物工程用无尘室起重设备, 与建筑物一样可以持续使用。
 特别是 FPD 关联产业, 伴随着生产设备的大型化, 相应起重设备也逐渐大型化。
 搬运设备综合制造商 KITO, 支持各类产业,
 可以提供各种类型大小容量的起升设备,
 各种型号的起重机 / 电动产品 / 手动产品供选择。
 采用专用设计 / 施工方案, 符合各种洁净度要求的无尘室设计 / 施工规格,
 售后服务体制完备。



试验用无尘室设备
(KITO山梨工厂)



KITO在山梨工厂内设置了试验用无尘室, 可以测试产品的洁净度及开发产品时的主要部件的洁净度。

各种类型起重机与环链电动葫芦/钢丝绳电动葫芦配合, 以及手扳葫芦/手拉葫芦, 品种齐全。
 能够完成适合各种环境的无尘室用产品。提供符合要求的各种材料。

KITO维保点检和安全培训

上海 KITO 具有起重机相关资质, 可以承接, 葫芦, 起重机, 售后, 维保, 点检和改造项目

KITO 免费的起重机, 葫芦相关的安全讲座
 申请详情请拨打 (021) -54488936



KITO

免费参加 起重机, 葫芦安全讲座

- 无论贵司现在使用的起重机, 葫芦是否为KITO产品, 我们都提供免费的安全讲座
- 采用真实的事例案例进行安全操作和点检方法讲解, 让贵司工人直观的了解, 具体形象, 生动易懂
- 您的一个电话即可安排上门培训。
- 通过学习, 有效增强工作人员的安全意识

凯道起重设备(上海)有限公司
 KITO HOISTS & CRANES (SHANGHAI) CO., LTD.

KITO

凯道起重设备(上海)有限公司 上海总公司

凯道起重设备(上海)有限公司

KITO HOISTS & CRANES (SHANGHAI) CO.,LTD.

邮编: 200235

地址: 中国上海市徐汇区中山西路1800号兆丰环球大厦11J室

电话: +86(21)54488935/6 传真: +86(21)54488937 www.kito.com.cn

Post Code: 200235

Add: Room 11J,Zao-Fong Universe Building,No.1800 ZhongShan West Road Shanghai,China

TEL: +86(21)54488935/6 FAX: +86(21)54488937 www.kito.com.cn

凯道起重设备(上海)有限公司 广州分公司

凯道起重设备(上海)有限公司

KITO HOISTS & CRANES (SHANGHAI) CO.,LTD. (Guangzhou Branch)

邮编: 511402

地址: 广东省广州市番禺区市桥街广场西路46-56号松佳商务中心4029室

电话: +86(20)87581991/3 传真: +86(20)87581390

Post Code: 510620

Add: Room4029,Songjia Business Center,No.46-56 Plaza West Road,Shiqiao Street,Panyu District,Guangzhou,China

TEL: +86(20)87581991/3 FAX: +86(20)87581390

凯道起重设备(上海)有限公司 日本总公司

日本东京本社: 邮编:163-0809

东京都新宿区西新宿2-4-1 新宿NS Bldg.9F

制造工厂: 邮编:409-3853

山梨县中巨摩郡昭和町筑地新居2000

Global Website: www.kito.com



公众号



官网



抖音

◎样本中记载的各类产品是根据各种不同的使用目的,满足各相关法律规格的各项基本性能而设计的。

◎产品组装在客户的机械设备里与设备组合使用,在无法预测使用目的情况下,我们无法保证产品的性能,不承担上述原因所引起的事故的责任。

◎请千万不要改造产品,如果有特殊的使用目的,请预先向弊公司确认。

◎本样本中的所有内容(专利、商标、设计、照片、复写、插图等)未经允许不可转载,复制,转做他用。

◎本样本内容未经预告也可能做部分内容变更。